

PROJEKT SCENOGRAFII DO SPEKTAKLU „AKT RÓWNOLEGŁY”

W REŻYSERII DOMINIKA NOWAKA. PREMIERA 10 CZERWCA 2023

SCENOGRAFIA I KOSTIUMY NAWIĄZUJĄCE DO ESTETYKI PRZEŁOMU LAT 50 - 60 XX WIEKU W STANACH ZJEDNOCZONYCH.

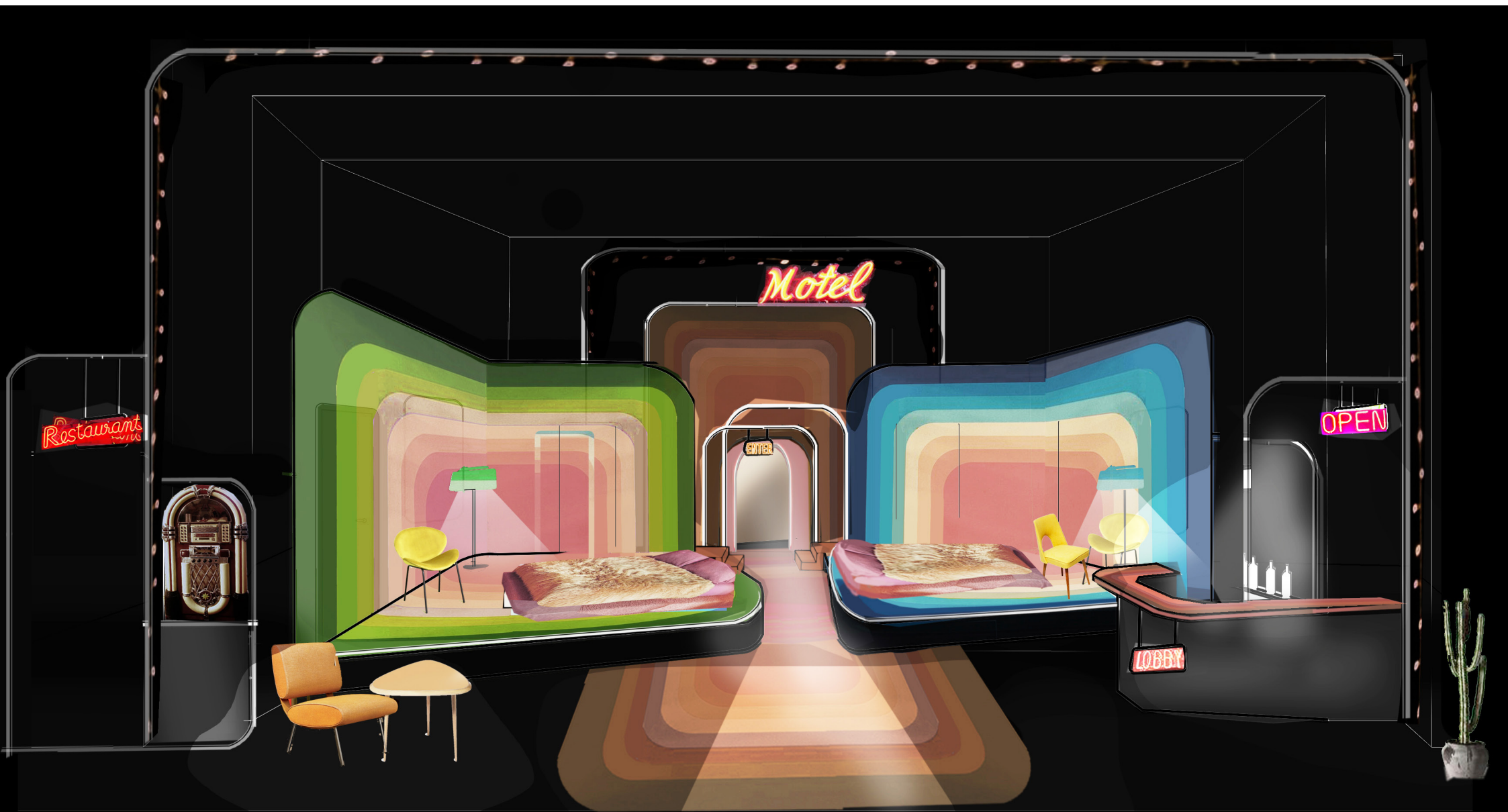



PODESTY SYSTEMOWE 1m x 2m h=40cm

BRAKUJĄCA CZĘŚĆ PO ŁUKU DOBUDOWANA

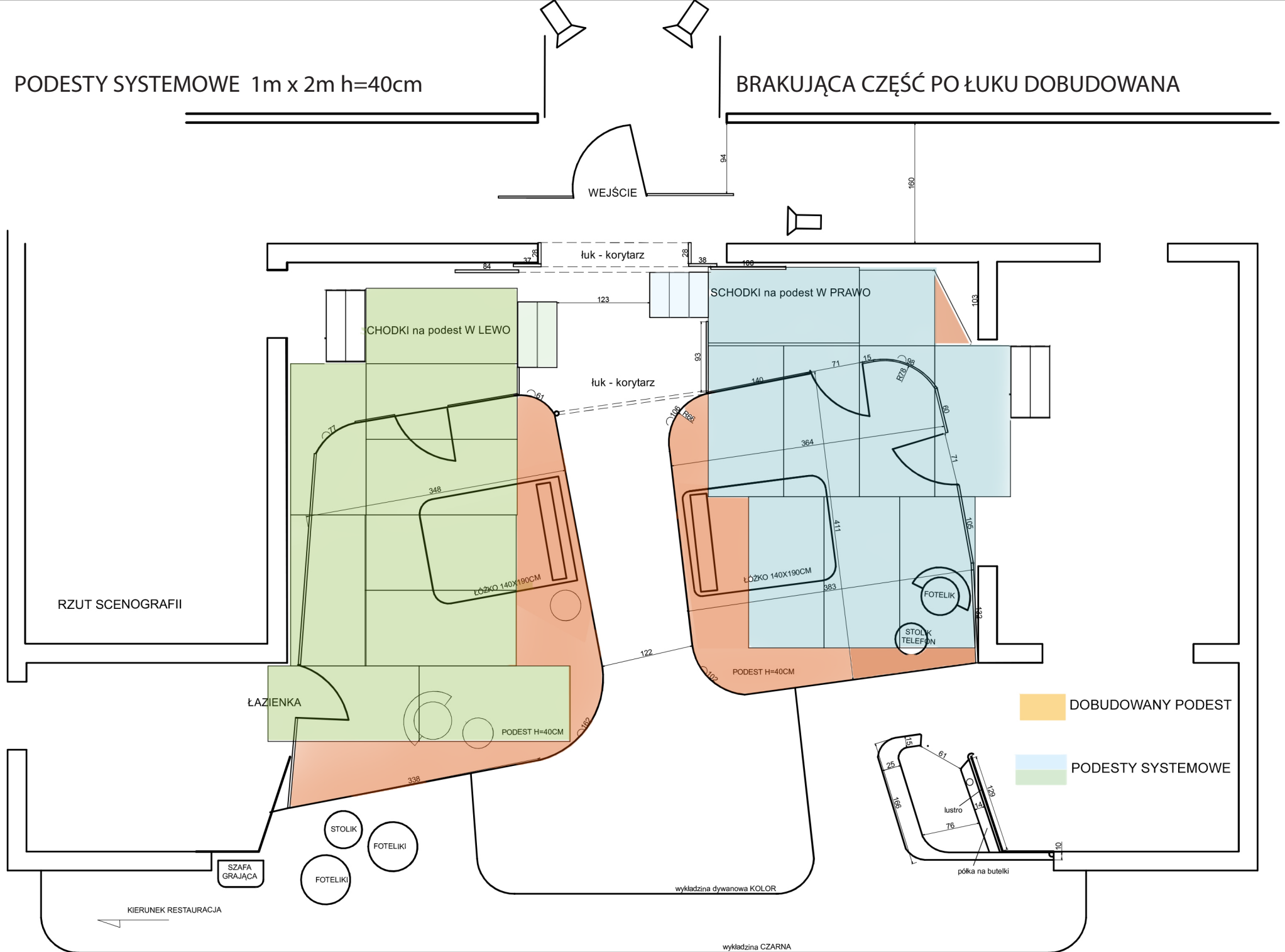

OBUDOWA PORTALU Z PRAWEJ STRONY - RECEPCJA Z BARKIEM
 SCIANA Z ELEMENTAMI METALOWYMI I LUSTREM

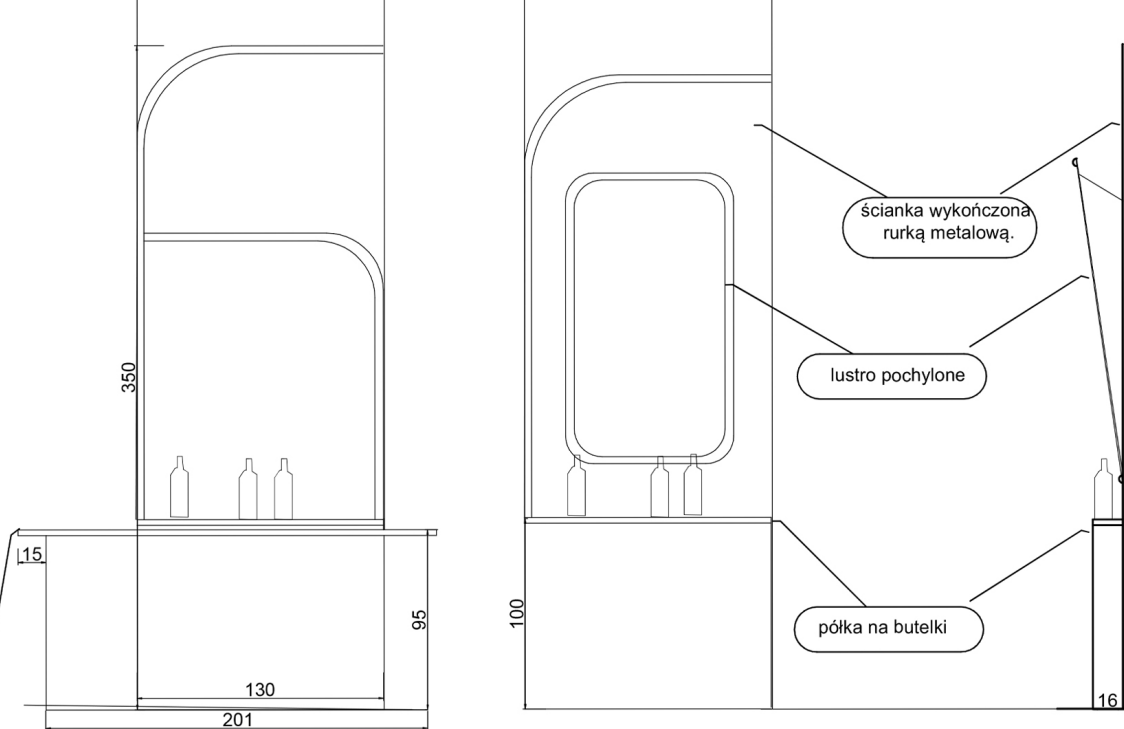

ścianka wykończona rurką metalową.

lustro pochylone

półka na butelki

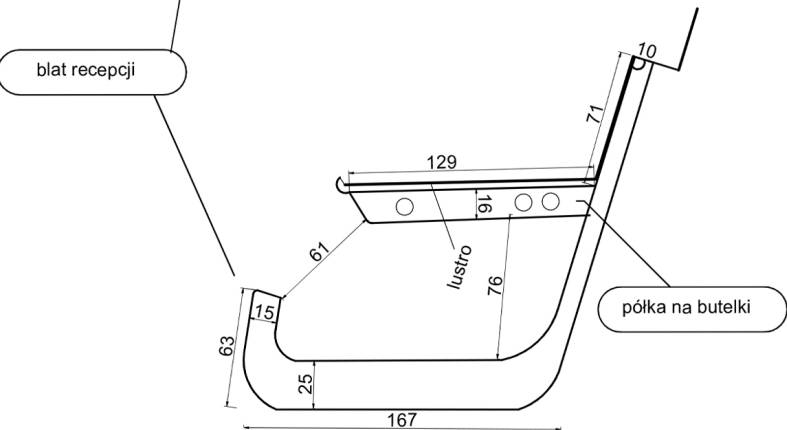

blat recepcji

lustro

półka na butelki

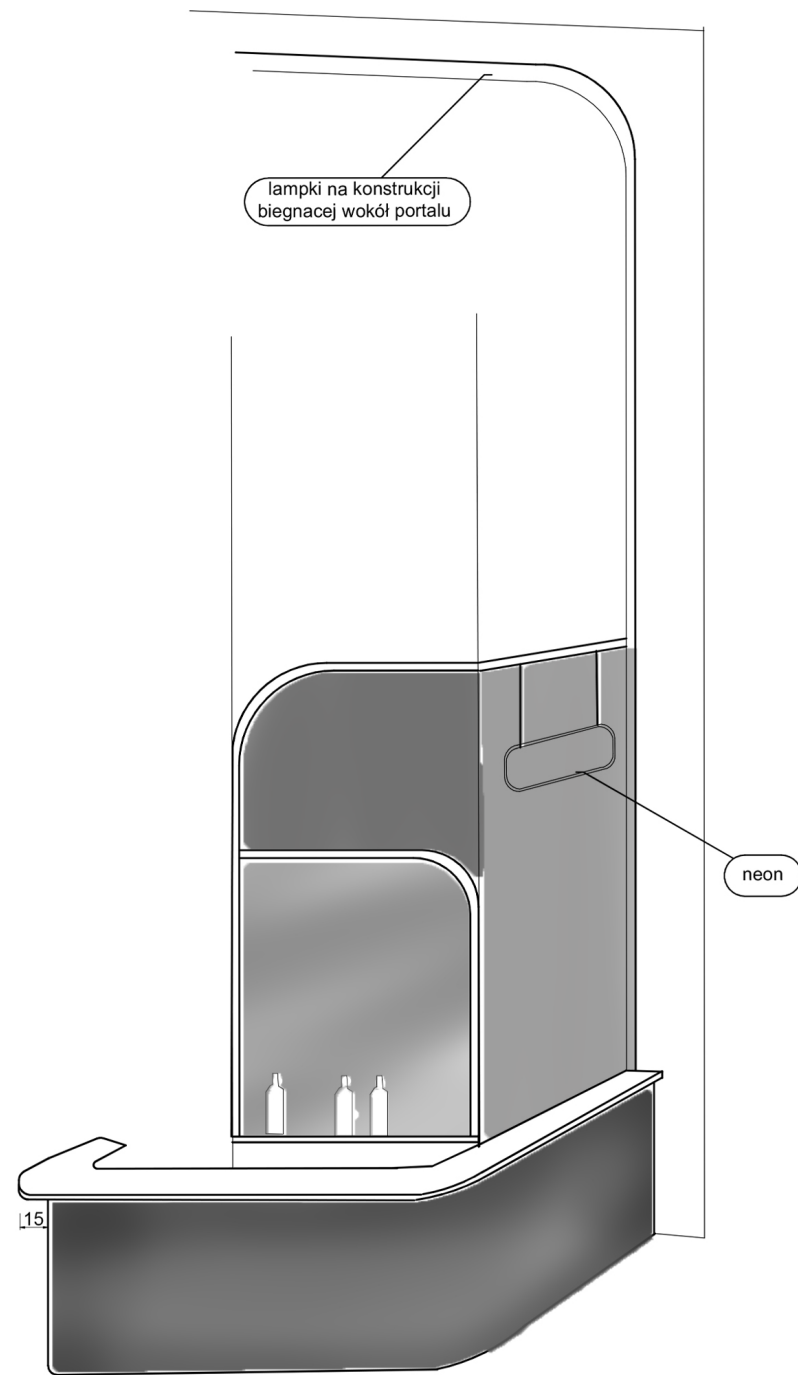

lampki na konstrukcji biegnącej wokół portalu

neon

MOTEL

NAPISY NEONOWE
WĄŻ LED-NEON-FLEX RGB 230V

ENTRANCE

OPEN

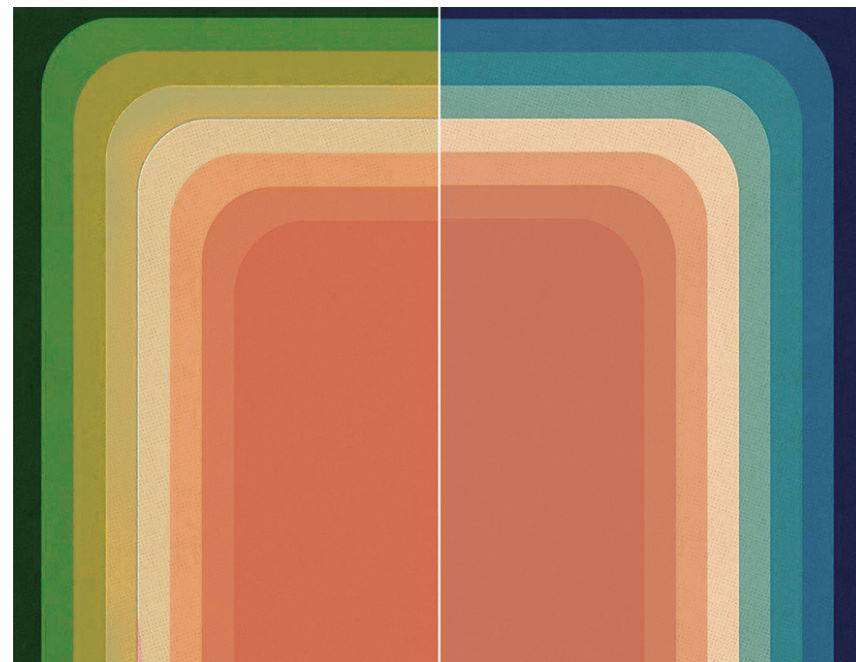

KOLORYSTYKA PASTELOWA, STONOWANA

RESTAURANT

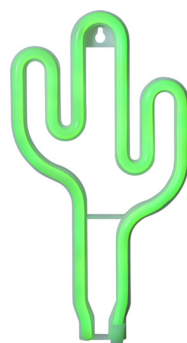

LOBBY

ELEMENTY SCENOGRAFII

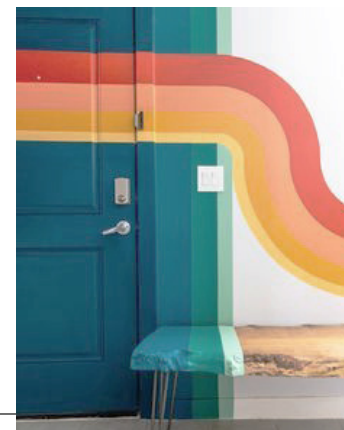



pakam



FOTELIKI: 2 JEDNAKOWE + 2 RÓŻNE

ŁÓŻKO HOTELOWE x 2

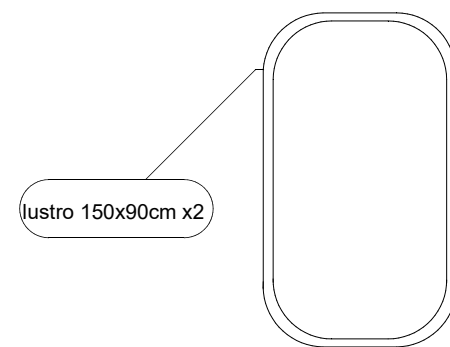
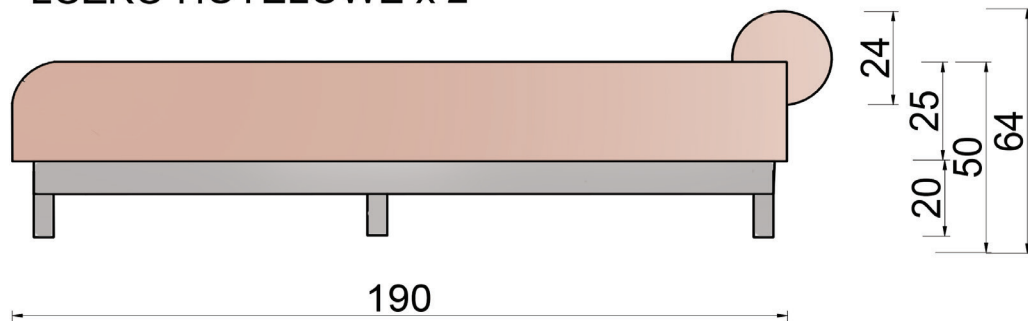

ELEMENTY SCENOGRAFII

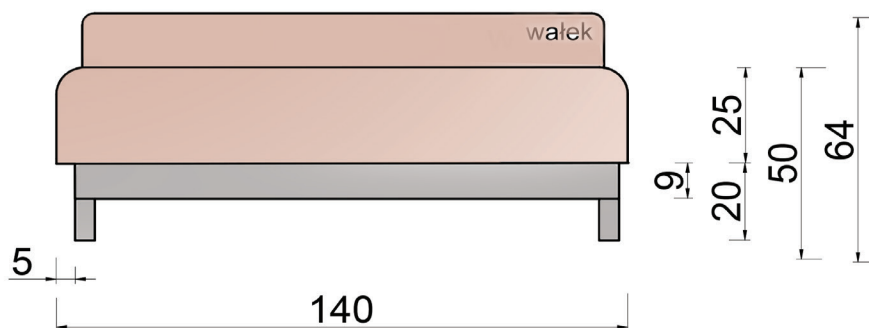

DUŻY SZTUCZNY KAKTUS NA RECEPCJE





TELEFONY RETRO KOLOROWE

STOLIKI NISKIE
2 X STOLIK POD TELEFON + STOLIK DO LOBBY



SZAFKA GRAJĄCA DO PRZEROBIEŃ I LITFINGU

ELEMENTY SCENOGRAFII

BALANSUJĄC OŚWIETLENIEM PRZENOSIMY UWAGĘ WIDZA Z JEDNEGO POKOJU DO DRUGIEGO, ZGODNIE Z AKCJĄ SCENICZNA.

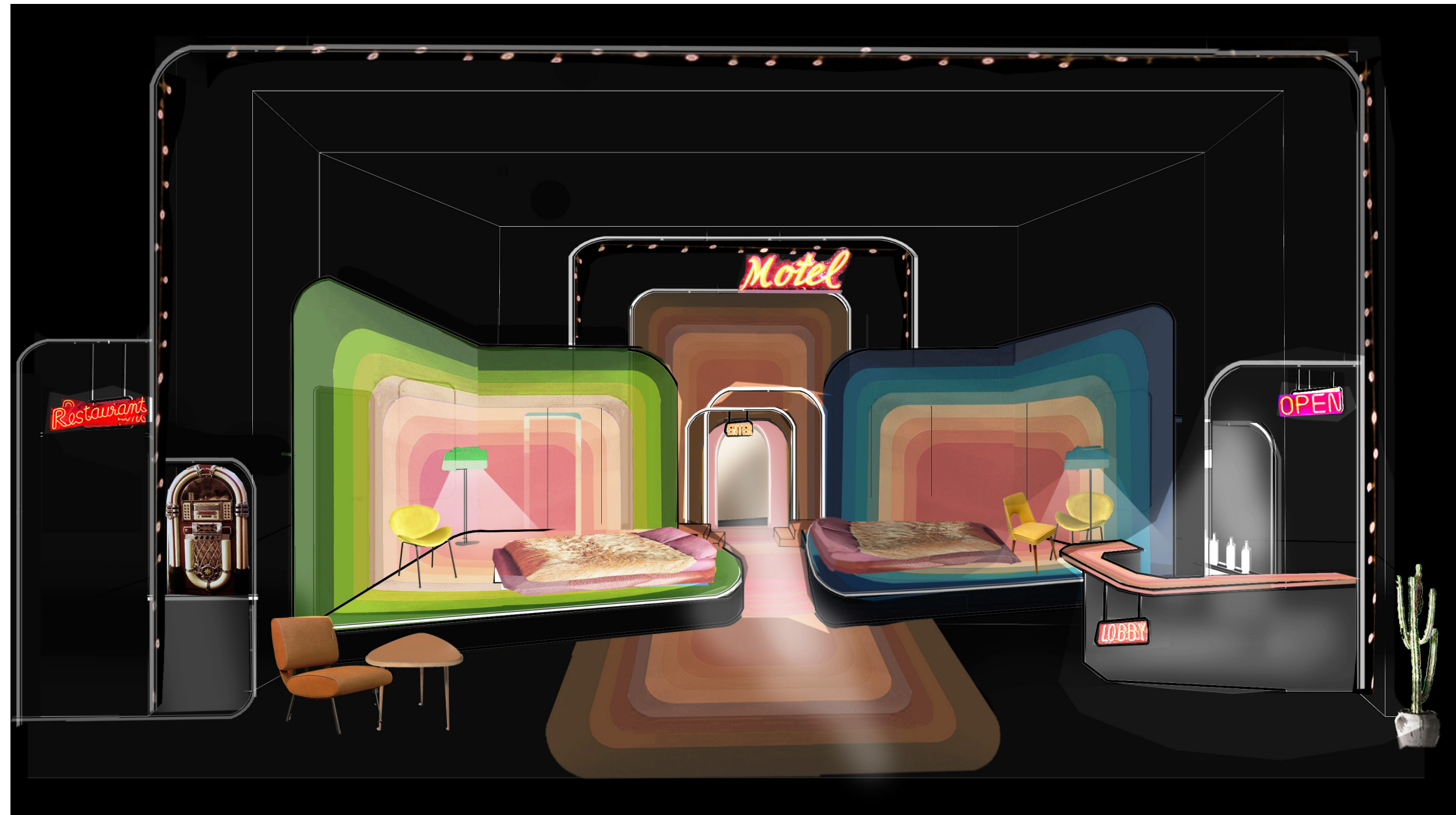

BALANSUJĄC OŚWIETLENIEM PRZENOSIMY UWAGĘ WIDZA Z JEDNEGO POKOJU DO DRUGIEGO, ZGODNIE Z AKCJĄ SCENICZNA.





